

clean+wash

Hygiene

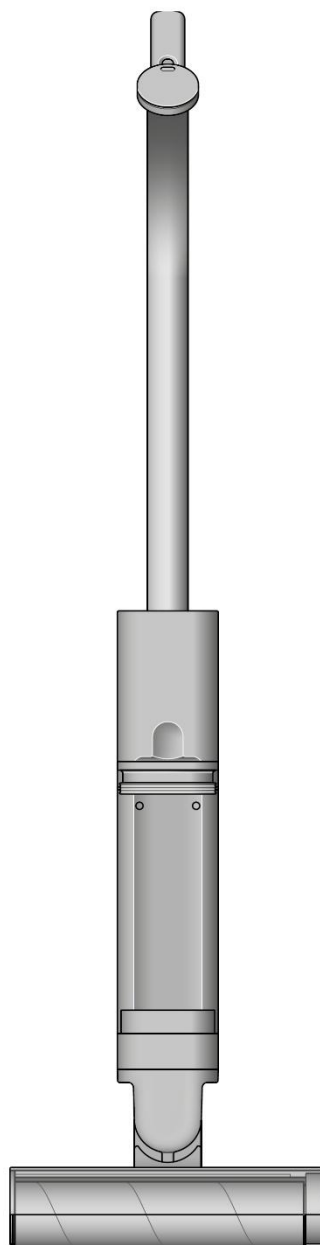

Návod na použitie (SK)

dyson

DÔLEŽITÉ BEZPEČNOSTNÉ POKYNY**PŘED POUŽITÍM TOHTO SPOTREBIČA SI PREČÍTAJTE VŠETKY POKYNY A UPOZORNENIA V TEJTO PRÍRUČKE A NA SPOTREBIČI**

PRI POUŽITÍ ELEKTRICKÉHO SPOTREBIČA DODRŽIAVAJTE ZÁKLADNÉ BEZPEČNOSTNÉ OPATRENIA VRÁTANIE NASLEDUJÚCICH:

**UPOZORNENIA**

Tieto upozornenia platia pre spotrebič a pre všetky hubice, príslušenstvo, batérie, nabíjačky a sieťové adaptéry.

OBMEDZTE NEBEZPEČENSTVO VZNIKU POŽIARU, ÚRAZU ELEKTRICKÝM PRÚDOM ALEBO ZRANENIA:

1. Tento spotrebič spoločnosti Dyson môžu používať deti od veku 8 rokov a osoby so zníženými fyzickými, zmyslovými alebo duševnými schopnosťami, alebo s nedostatočnými skúsenosťami a znalosťami, iba v prípade, že sú pod dohľadom zodpovednej osoby alebo im zodpovedná osoba poskytla príslušné pokyny a informácie týkajúce sa bezpečného používania spotrebiča a možných rizík s ním spojených. Čistenie a používateľská údržba spotrebiča nesmie byť vykonávaná deťmi bez dozoru.
2. Nedovoľte, aby sa deti s týmto spotrebičom hrali. Pokiaľ budú spotrebič používať malé deti alebo osoba v ich blízkosti, je treba dbať maximálnej opatrnosti. Malé deti by mali byť pod dohľadom, aby bolo zaistené, že sa nebudú s týmto spotrebičom ani jeho príslušenstvom hrať.
3. Spotrebič používajte iba spôsobom, ktorý je popísaný v tomto návode na obsluhu spotrebiča Dyson. Nevykonávajte žiadnu údržbu, ktorá nie je popísaná v tomto návode na obsluhu alebo vám nebola odporúčaná prostredníctvom našej zákazníckej linky.
4. Nepoužívajte s poškodeným káblom alebo zástrčkou. Pokiaľ je napájací kábel poškodený, musí ho vymeniť spoločnosť Dyson, jej servisný zástupca alebo osoba s rovnakou kvalifikáciou, aby sa zabránilo nebezpečenstvu.
5. Ak budete spotrebič používať bez vody, prehreje sa. Ak chcete spotrebič chrániť pred prehriatím, doplňte nádržku na vodu, ako náhle je prázdna. Nepoužívajte spotrebič s prázdnu nádržku na vodu.
6. Ochrana proti prehriatiu sa aktivuje, pokiaľ teplota prekročí bezpečnostný limit. Pokiaľ sa aktivuje ochrana proti prehriatiu a spotrebič sa počas používania vypne, nechajte ho pred opätovným použitím 30 minút vychladnúť.
7. Napájací kábel nenaťahujte ani ho nevystavujte nadmernému namáhaniu. Chráňte kábel pred kontaktom s horkými alebo rozžeravenými plochami. Kábel neprivierajte do dverí ani ho nevedzte kolem ostrých hrán alebo rohov. Napájací kábel nepokladajte na miesta, kde sa chodí, ani tam, kde by sa na neho šliapalo, alebo sa musel prekračovať. Cez kábel neprechádzajte.

8. VAROVANIE: Na nabíjanie tohto spotrebiča značky Dyson používajte iba nabíjaciu dokovaciu stanicu Dyson. Používajte iba originálne batérie Dyson, pretože iné typy môžu explodovať a spôsobiť zranenie a poškodenie. Pokiaľ je treba niektorý z dielov vymeniť, používajte iba čísla dielov Dyson uvedené na konci časti „Ďalšie informácie“.
9. Pri vyberaní alebo výmene motorom poháňaného valčeka sa uistite, že je spotrebič vypnutý.
10. Pred čistením alebo používateľskou údržbou odpojte spotrebič z elektrickej siete a vyberte batériu zo spotrebiča.
11. Batériu odpojte také pred uložením spotrebiča na dlhší čas.
12. Nepoužívajte batériu alebo spotrebič, ktorý je poškodený alebo modifikovaný. Poškodená alebo modifikovaná batéria môže vykazovať nepredvídateľné správanie, ktoré môže mať za následok požiar, explóziu alebo nebezpečenstvo zranenia. Nevystavujte batériu alebo spotrebič pôsobeniu ohňa alebo nadmernej teploty. Pôsobenie ohňa alebo teploty vyššej než 60 °C môže spôsobiť explóziu.
13. Používajte iba studenú vodu o maximálnej teplote do 35 °C a neplňte nádržku na vodu nad 750 ml. Pri použití čistiaceho roztoku Dyson pridajte 20 ml.
14. Už nefunkčnú alebo poškodenú batériu vyberte zo spotrebiča a riadne zlikvidujte. Spotrebič musí byť pred vybratím batérie vypnutý. Batériu zlikvidujte bezpečne v súlade s miestnymi predpismi a nariadeniami.
15. Nepoužívajte nenabíjacie batérie.
16. Batéria je uzavretá jednotka a za normálnych okolností nepredstavuje žiadne bezpečnostné riziko. V nepravdepodobnom prípade úniku kvapaliny z batérie sa kvapaliny nedotýkajte, pretože môže spôsobiť podráždenie alebo poleptanie, a dodržiavajte nasledujúce bezpečnostné pokyny:
 - Pri styku s pokožkou - môže spôsobiť podráždenie. Omyte mydlom a vodou.
 - Vdýchnutie – Môže spôsobiť podráždenie dýchacích ciest. Dýchajte čerstvý vzduch a vyhľadajte lekársku starostlivosť.
 - Pri zasiahnutí očí - môže spôsobiť podráždenie. Okamžite vyplachujte oči dôkladne vodou po dobu minimálne 15 minút. Vyhľadajte lekársku starostlivosť.
 - Likvidácia – Pri manipulácii s batériou používajte rukavice a okamžite ju zlikvidujte podľa miestnych predpisov a nariadení.
17. Dodržujte všetky pokyny týkajúce sa nabíjania a nenabíjajte batériu ani spotrebič mimo rozsah okolitých teplôt uvedených v týchto pokynoch. Nesprávne nabíjanie alebo nabíjanie pri teplotách mimo stanovený rozsah môže poškodiť batériu a zvýšiť riziko vzniku požiaru.
18. Všetok servis a opravy musí vykonávať spoločnosť Dyson alebo jej autorizované servisné stredisko za použitia originálnych náhradných dielov Dyson. To zaručuje, že bude zachovaná bezpečnosť spotrebiča. Nepokúšajte se spotrebič upravovať ani opravovať.
19. VAROVANIE PŘED NEBEZPEČENSTVOM POŽIARU – Tento spotrebič nepokladajte na varič ani iný horúci povrch ale do jeho blízkosti ani tento spotrebič nevhadzujte do ohňa a to ani, keď je silne poškodený. Batérie by sa mohla vznietiť alebo explodovať.

TIETO POKYNY SI PREČÍTAJTE A USCHOVAJTE

TENTO TYP SPOTREBIČA JE URČENÝ IBA NA POUŽITIE V DOMÁCNOSTI

Obsah balenia

Telo spotrebiča je dodávané vo dvoch častiach:

1. Hlavní časť spotrebiča.
2. Rukoväť.

Jednoducho nasadíte a zacvaknete rukoväť k hlavnej časti.

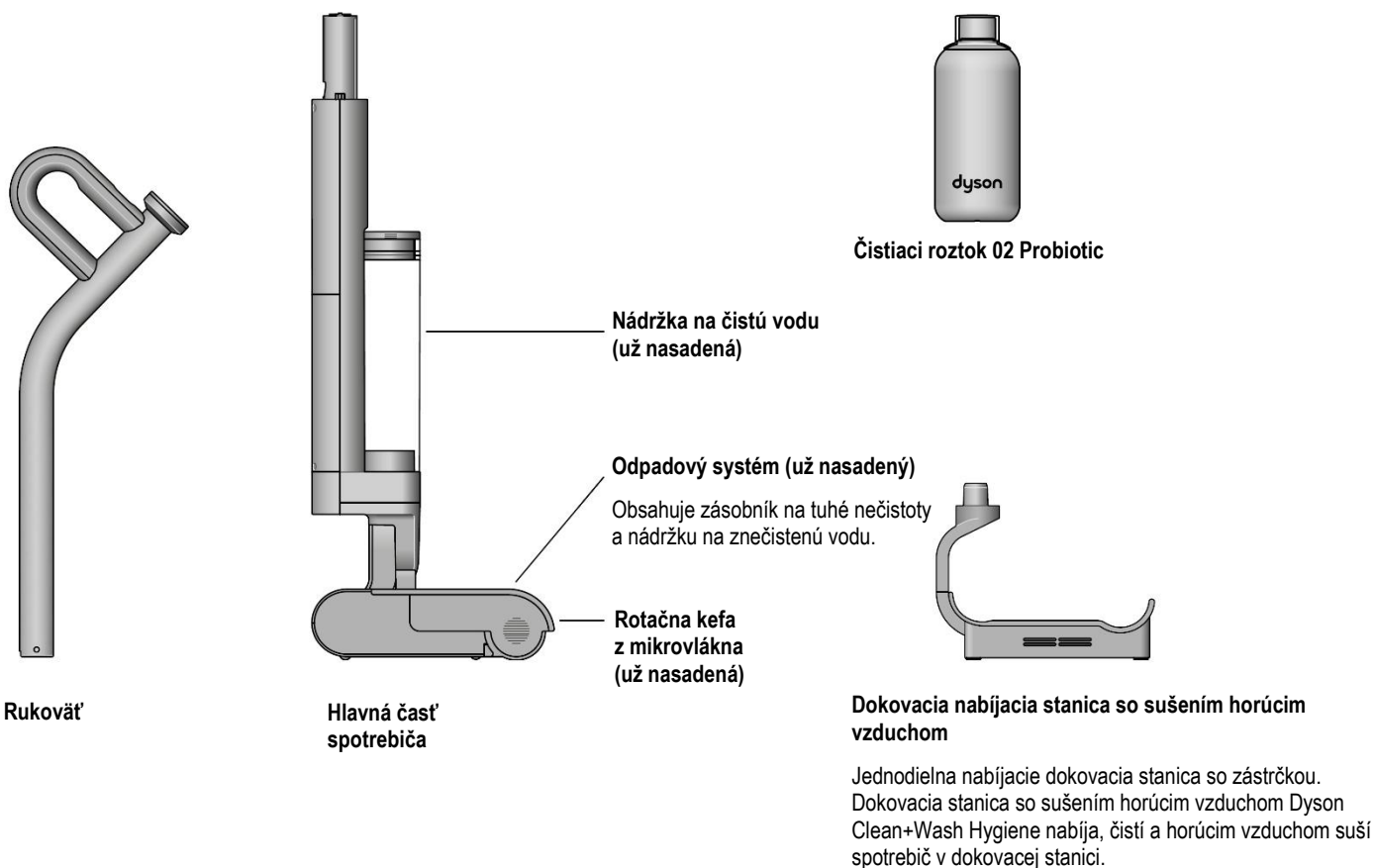

Stiahnutie aplikácie MyDyson™

Stiahnite si aplikáciu MyDyson™ z App Store alebo Google Play. Otvorte aplikáciu a podľa pokynov na displeji použite svoj doterajší účet alebo si vytvorte nový.



Apple a logo Apple sú ochranné známky spoločnosti Apple Inc. registrované v USA a ďalších krajinách. App Store je značka služby spoločnosti Apple Inc. Registrovaná v USA a ďalších krajinách.

Google Play a logo Google Play sú ochranné známky spoločnosti Google Inc.

Začíname

Zoznámte sa s ovládacími prvkami spotrebiča

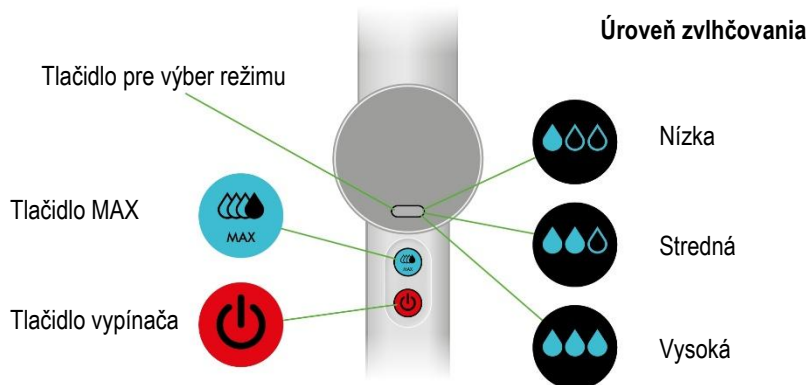

2. Rukoväť zacvaknite do hlavnej časti spotrebiča, dokiaľ nezapadne na miesto.

3. Spotrebič aktivujete stlačením ľubovoľného tlačidla. Stlačte a podržte tlačidlo voľby režimu a nastavte požadovaný jazyk.

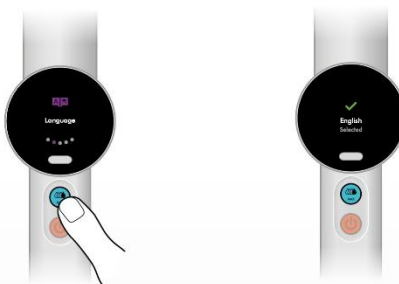

4. Stiahnite si aplikáciu MyDyson™ z obchodu App Store alebo Google Play pomocou QR kódu zobrazeného na displeji.



5. Zaregistrujte spotrebič pomocou sériového čísla (nájdete ho za batériou).

1. Umiestíte podlahovú umývačku Clean+Wash Hygiene do dokovacej nabíjacej stanice a pred prvým použitím ju úplne nabíete.

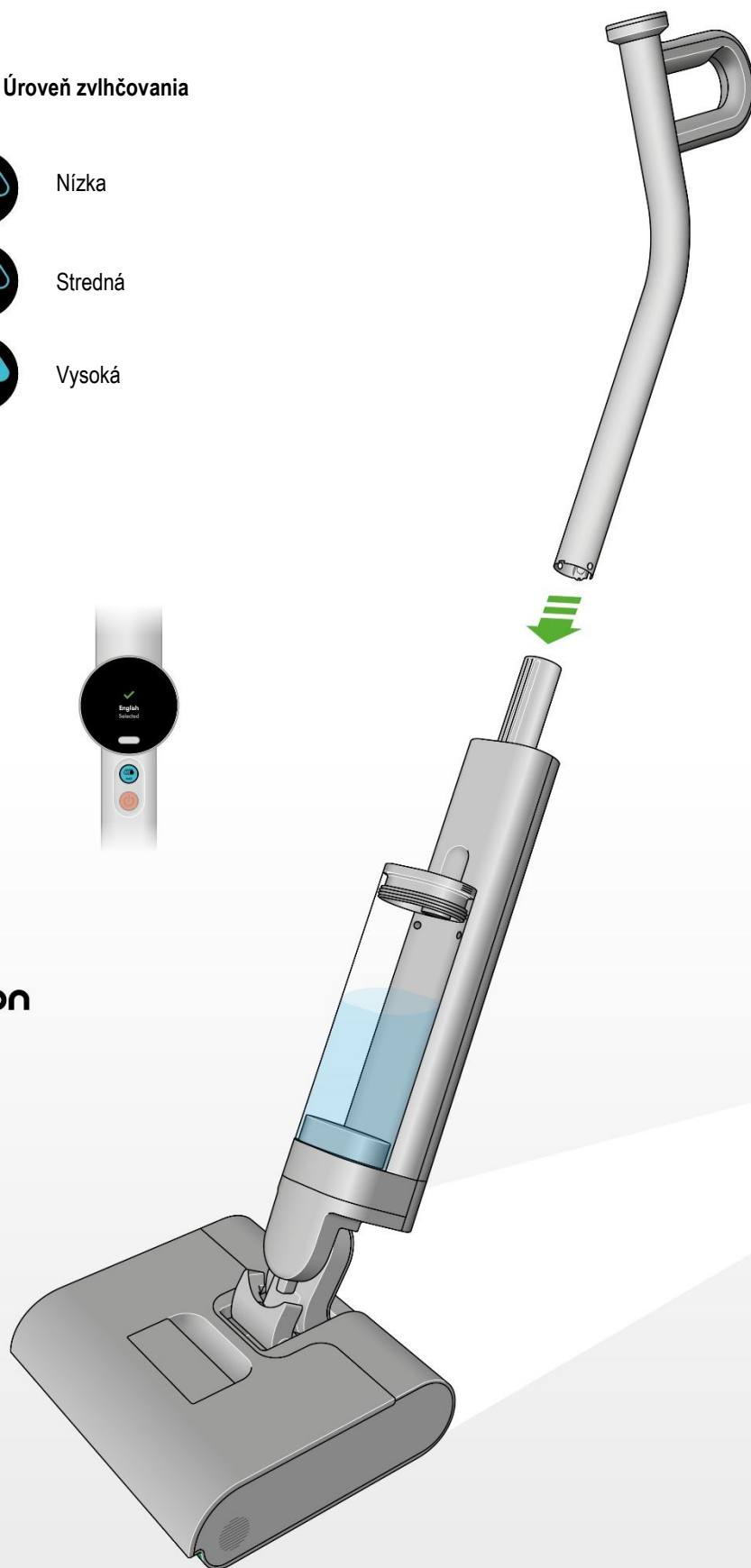

LCD displej

LCD displej zobrazuje užitočné informácie, ako sú zvolený režim zvlhčovania, zvyšná doba chodu a dôležité upozornenia k údržbe.

Vytieranie

Na výber úrovne zvlhčovania použijete tlačidlo výberu režimu. Stlačte tlačidlo vypínača na zahájenie a ukončenie upratovania.

Vyberte režim zvlhčovania vhodný pre plánované upratovanie

Ikony kvapiek vody indikujú režimy zvlhčovania: Nízke, Stredné, Vysoké, MAX.

Nízka úroveň zvlhčovania (používa menej vody)

Na prach, vlasy a rozliate tekutiny



Stredná úroveň zvlhčovania

Na suché nečistoty a silnejšie rozliate tekutiny.



Vysoká úroveň zvlhčovania

Na masť, lepkavé rozliate tekutiny a škvrny.



MAX (používa najviac vody)

Stlačte a podržte tlačidlo MAX na odstránenie najodolnejších škvŕn a nečistôt.



Tip: Režim MAX používajte striedmo, predĺžite tak výdrž batérie.

Upozornenie

Vyprázdňte nádržku na znečistenú vodu

Pokiaľ je spodná odpadová nádržka na znečistenú vodu plná, zobrazí sa upozornenie: Vylejte špinavú vodu.



Zaseknutá rotačná kefa

Toto upozornenie sa zobrazí v prípade, že niečo uviazlo medzi rotačnou kefou a stierkou, alebo pokiaľ rotačná kefa nie je správne nasadená.



Samočinné čistenie a sušenie horúcim vzduchom

Prebieha samočinné čistenie

Zobrazuje sa, keď prebieha cyklus samočinného čistenia.



Prebieha sušenie horúcim vzduchom

Zobrazuje sa, keď prebieha sušenie horúcim vzduchom.



Samočinné čistenie pozastavené

Pokiaľ je batéria nabitá na menej než 30 %, cyklus samočistenia sa vypne. Umiestite spotrebič do dokovacej nabíjacej stanice a nechajte ho nabíť.



Výmena rotačnej kefy

Rotačnú kefu z mikrovlákna odporúčame meniť približne každých 6 mesiacov podľa četnosti používania. Spotrebič vás na potrebu výmeny upozorní a zobrazí QR kód pre objednanie náhradnej kefy. Po nasadení novej rotačnej kefy resetujte počítadlo životnosti kefy.



Doba chodu

LCD displej pod ikonou s kvapkou vody priebežne zobrazuje zvyšnú dobu chodu spotrebiča – takže budete vždy vedieť, koľko času vám na upratovanie ešte zostáva.

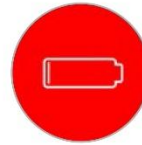

Podlahová umývačka Dyson Clean+Wash Hygiene je poháňaná batériou s výdržou až 45 minút. Keď bude zvyšná doba chodu krátka, zobrazí sa upozornenie na takmer vybitú batériu.

Rýchle spustenie

Vytiahnutie nádržky na čistú vodu

Stlačte červené uvoľňovacie tlačidlo na nádržke a uvoľnite a vyberte ju zo spotrebiča.

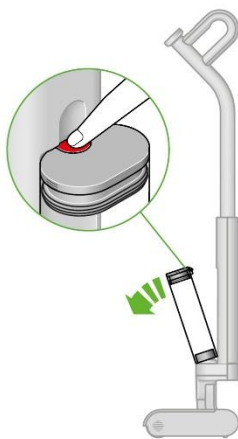

Naplnenie nádržky na čistú vodu

Otvorte veko a naplňte nádržku čistou vodou po rysku MAX alebo tesne pod rysku, pokiaľ pridávate čistiaci roztok (max. 60 °C).

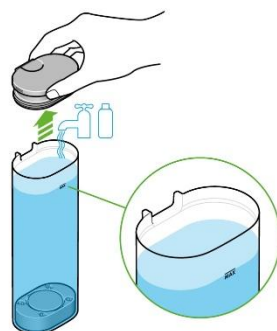

Pridanie čistiaceho roztoku

Pridajte 20 ml čistiaceho prostriedku na tvrdé podlahy 02 Probiotic.



Zavretie a spätné nasadenie nádržky na čistú vodu

Nasajte a zatvorte veko a znovu pripojte nádržku na čistú vodu k hlavnej časti spotrebiča.



Nechajte rotačnú kefu dostatočne navlhčiť

Pri prvom použití nechajte kefu 5 minút, aby sa dostatočne navlhčila. Pri ďalších použitíach postačí 10 sekúnd.

Ako vykonávať upratovanie

Nastavenie spotrebiča do správnej polohy

Vyberte spotrebič z dokovacej nabíjacej stanice. Opatrne pridržite nohou podlahovú hubicu u podlahy, aby sa nedvíhala, a nakloňte rukoväť, dokiaľ neuslyšíte cvaknutie.

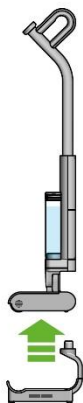

Voľba režimu zvlhčovania

Zvoľte režim pomocou tlačidla pre výber režimu.



Spustenie spotrebiča

Stlačením tlačidla vypínača zahájite vytieranie.



Spôsob upratovania

Pre maximálnu účinnosť pohybujte spotrebičom pomalým tempom.

Tip: Pre dosiahnutie čo najlepších výsledkov postupujte v prekrývajúcich sa prejazdoch.



Samočinné čistenie a každodenná údržba

Odporúčané po každom upratovaní

Preneste podlahovú umývačku Clean+Wash Hygiene na miesto, kde budete likvidovať odpad.

Vybratie odpadového systému

Opatrne vytiahnite odpadový systém z podlahovej hubice. Po vytiahnutí držte systém vo zvislej polohe so zásobníkom na tuhé nečistoty hore a nádržkou na znečistenú vodu dole.

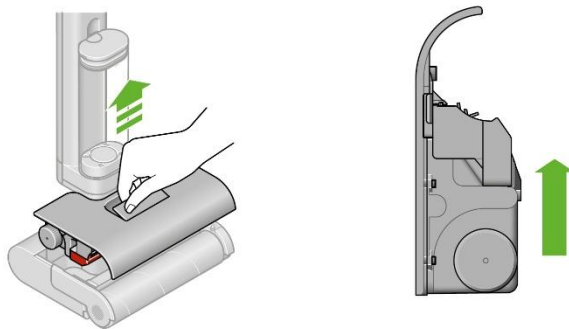

Likvidácia tuhých nečistôt

Vysuňte odpadový zásobník na tuhé nečistoty zo strany odpadového systému a vyklepte nečistoty do odpadkového koša.

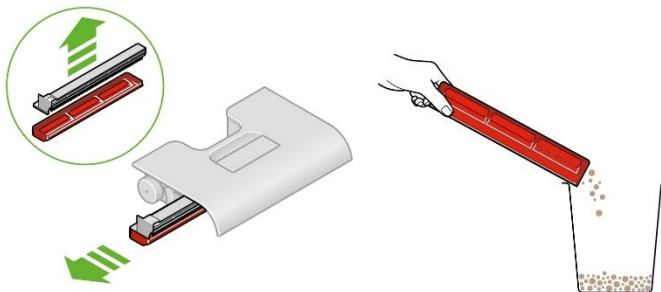

Čistenie odpadového zásobníku na tuhé nečistoty

Opláchnite zásobník na tuhé nečistoty, hrebeň proti namotávaniu a pružinový valček čistou tečúcou vodou.

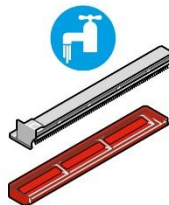

Vyprázdnenie a čistenie nádržky na znečistenú vodu

Vylejte nádržku na znečistenú vodu a prepláchnite ju čistou vodou.

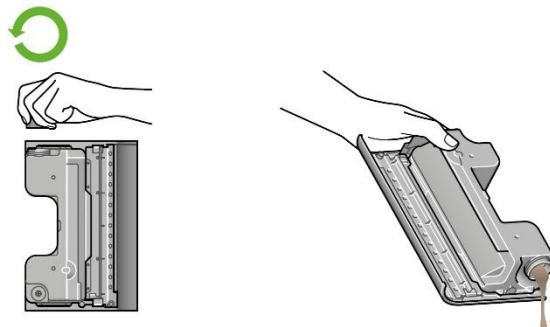

Samočinné čistenie a každodenná údržba

Odporúčané po každom upratovaní

Opätovné zostavenie odpadového systému

Zostavte a zasuňte zásobník na tuhé nečistoty späť do odpadového systému a uistite sa, že je úplne zasunutý.

Nasadenie odpadového systému späť

Zasuňte celý odpadový systém späť do podlahovej hubice. Pevným zatlačením na stredový červený držiak, dokiaľ neuslyšíte hlasité cvaknutie, sa uistite, že je úplne zaistený na svojom mieste. Umiestite podlahovú umývačku do dokovacej nabíjacej stanice.

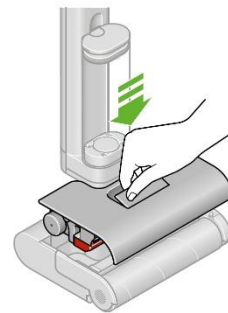
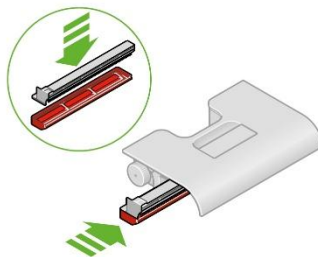

Príprava na samočinné čistenie

Naplňte nádržku na čistú vodu po rysku MAX alebo tesne pod ňu, pokiaľ pridávate roztok v množstve 20 ml.

LCD displej automaticky vyzve k samočinnému čisteniu. Postupujte podľa pokynov a stlačením tlačidla MAX spustíte samočinné čistenie. Pokiaľ je batéria nabitá na menej než 30 %, zobrazí sa na LCD displeji upozornenie „Slabá batéria“ a samočinné čistenie sa preruší, dokiaľ sa batéria nenabije aspoň na 30 %.

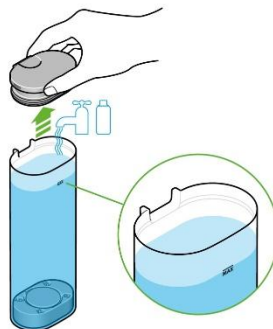

Sušenie horúcim vzduchom

Cyklus čistenia trvá 145 sekúnd, počas ktorého dôjde k prepláchnutiu a osvieženiu systému.

Sušenie horúcim vzduchom sa automaticky spustí po skončení cyklu samočinného čistenia a potrvá 30 minút.

Po dokončení vyprázdňte nádržku na znečistenú vodu.

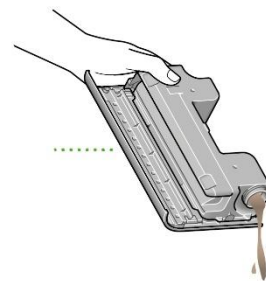
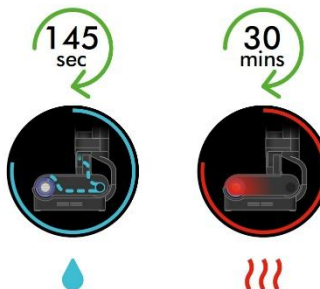

Pravidelná údržba

Odporúča sa raz za dva týždne

Vytiahnutie rotačnej kefy

Odstiňte a vysuňte rotačnú kefu zo strany podlahovej hubice a odpojte ju od motorovej časti. Dajte dole zaisťovaciu koncovku.

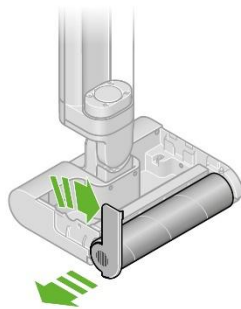

Umývanie rotačnej kefy

Rotačnú kefu umyte v umývadle teplou vodou s jemným saponátom. Vyžmýkajte prebytočnú vodu a nechajte vyschnúť.



Čistenie zaisťovacej koncovky a motorovej časti

Odstráňte všetky usadeniny, nečistoty alebo vlasy zo zaisťovacej koncovky a motorovej časti. V prípade potreby ich otrite vlhkou utierkou.

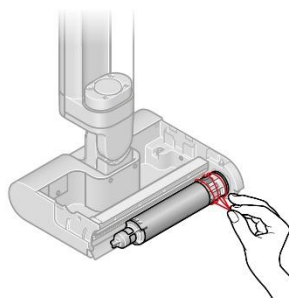

Čistenie stierky

Skontrolujte oblasť za motorovou časťou, či na stierke nezostali usadeniny. V prípade potreby ju otrite vlhkou utierkou.

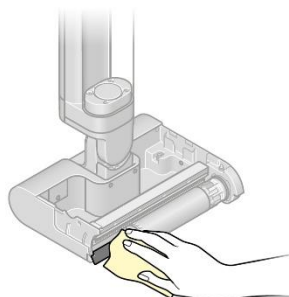

Nasadenie rotačnej kefy späť

Zaisťovaciu koncovku nasadte späť na rotačnú kefu. Nasuňte rotačnú kefu na motorovú časť a zo strany ju zaistite zaisťovacou koncovkou.

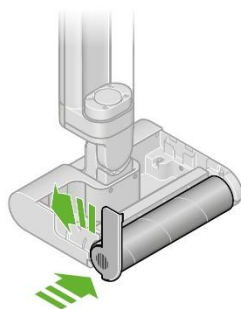

Čistenie dokovacej nabíjacej stanice

Vytiahnite spotrebič z dokovacej nabíjacej stanice. Pred čistením sa uistite, že je dokovacia nabíjacia stanica odpojená od elektrickej siete. Dokovaciu nabíjaciu stanicu otrite utierkou namočenou v teplej vode so saponátom. Pred opätovným pripojením k elektrickej sieti nechajte dokovaciu nabíjaciu stanicu vyschnúť.

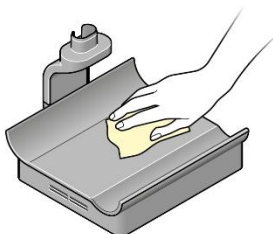

Dôkladná údržba

Odporúča sa každých 6 mesiacov

Dôkladné čistenie zásobníka na tuhé nečistoty

Vytiahnutie odpadového systému

Opatrne vytiahnite odpadový systém z podlahovej hubice. Po vytiahnutí držte systém vo zvislej polohe so zásobníkom na tuhé nečistoty hore a nádržkou na znečistenú vodu dole.

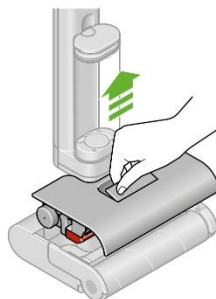

Likvidácia tuhých nečistôt

Vysuňte odpadový zásobník na tuhé nečistoty zo strany odpadového systému a vyklapkajte nečistoty do odpadkového koša.

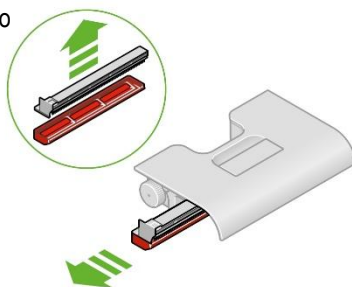

Odmočenie zásobníka na tuhé nečistoty

Na odstránenie vodného kameňa nechajte zásobník odmočiť v kyseline citrónovej/octu po dobu jednej hodiny.

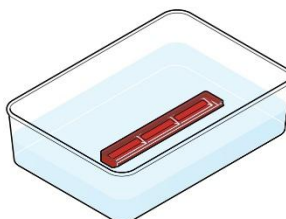

Opätovné zostavenie odpadového systému

Zostavte a zasunúť zásobník na tuhé nečistoty späť do odpadového systému a uistite sa, že je úplne zasunutý.

Nasadenie odpadového systému späť

Zasuňte celý odpadový systém späť do podlahovej hubice. Pevným stlačením stredového červeného držiaku, dokiaľ neuslyšíte hlasité cvaknutie, sa uistite, že je úplne zaistený na svojom mieste. Umiestite podlahovú umývačku do dokovacej nabíjacej stanice.

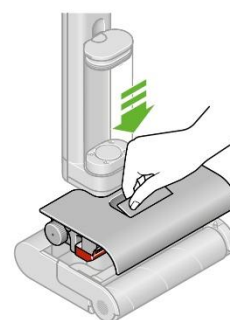
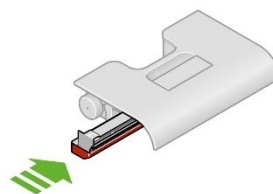

Dôkladná údržba

Odporúča sa každých 6 mesiacov

Dôkladné čistenie nádržky na znečistenú vodu

Vytiahnutie odpadového systému

Opatrne vytiahnite odpadový systém z podlahovej hubice. Po vytiahnutí držte systém vo zvislej polohe so zásobníkom na tuhé nečistoty hore a nádržkou na znečistenú vodu dole.

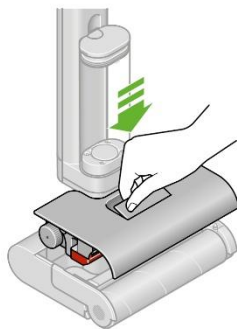

Vytiahnutie zásobníka na tuhé nečistoty

Vysuňte odpadový zásobník na tuhé nečistoty zo strany odpadového systému.

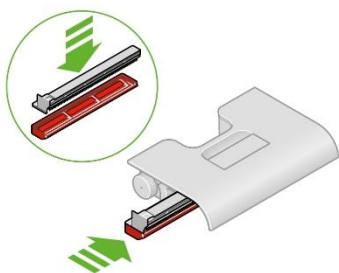

Čistenie nádržky na znečistenú vodu

Nádržku na znečistenú vodu vypláchnite teplou vodou so saponátom. V prípade potreby možno celú nádržku na znečistenú vodu úplne ponoriť do vody s čistiacim prostriedkom pre dôkladnejšie vyčistenie.

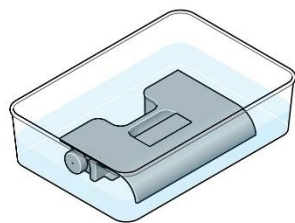
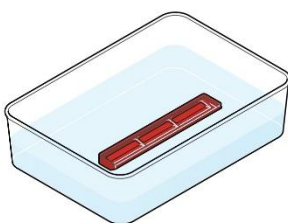

Čistenie gumového uzáveru nádržky na znečistenú vodu

Otočte a odoberte gumový uzáver zo dna nádržky na znečistenú vodu.

Umyte ho utierkou v umývadle s teplou vodou a s jemným saponátom. Otvor v nádržke na znečistenú vodu prepláchnite čistou vodou, aby ste odstránili zvyšné nečistoty.

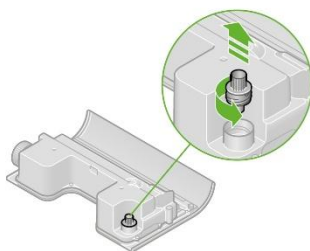

Opätovné zostavenie odpadového systému

Zostavte a zasunúť zásobník na tuhé nečistoty späť do odpadového systému a uistite sa, že je úplne zasunutý.

Nasadenie odpadového systému späť

Zasuňte celý odpadový systém späť do podlahovej hubice. Pevným stlačením stredového červeného držiaku, dokiaľ neuslyšíte hlasité cvaknutie, sa uistite, že je úplne zaistený na svojom mieste. Umiestite podlahovú umývačku do dokovacej nabíjacej stanice.

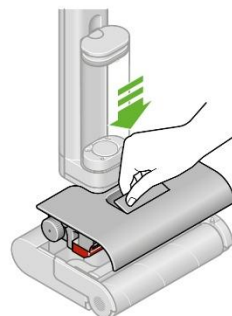
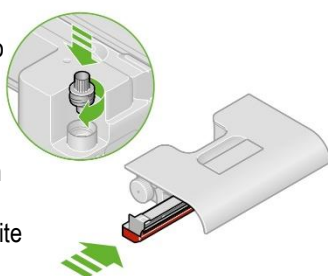

Dôkladná údržba

Odporúča sa každých 6 mesiacov

Výmena rotačnej kefy

Životnosť rotačnej kefy z mikrovlákna Dyson Clean+Wash Hygiene je 43 hodín. Odporúčame ju vymeniť každých 6 mesiacov, alebo keď vás na to upozorní LCD displej. Na objednanie náhradných dielov od spoločnosti Dyson sa zobrazí QR kód.



Tipy pre batériu a výkon

Podlahovú umývačku Clean+Wash Hygiene uchovávajte v dokovacej nabíjacej stanici a skladujte v chladnom prostredí (<35 °C), aby ste zachovali čo najlepší stav batérie.

Neukladajte podlahovú umývačku s plnou nádržkou na znečistenú vodu, plným zásobníkom na tuhé nečistoty alebo so znečistenou rotačnou kefou – vždy ich po použití vyprázdňte a spusťte samočinné čistenie.

Na odolné škrvny použite režim MAX.

Po upozornení spotrebné diely bez otáľania vymeňte.

Demontáž spotrebiča

Pokiaľ potrebujete spotrebič uskladniť alebo zabaliť, odpojte rukoväť od hlavne časti.

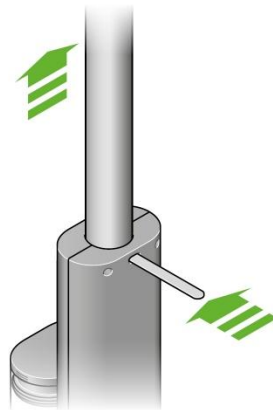

Riešenie problémov

Nadmerný únik vody počas používania alebo samočinného čistenia

Uistite sa, že bol zásobník na tuhé nečistoty správne zostavený, a že je odpadový systém pevne zacvaknutý do podlahovej hubice.

Žiadny prietok vody

Skontrolujte, či je nádržka na čistú vodu plná a správne nasadená.

Špatné zbieranie nečistôt

Vyčistite rotačnú kefu, zásobník na tuhé nečistoty, pružinový valček a stierku. Kefu vymeňte každých 6 mesiacov (alebo skôr, pokiaľ je opotrebovaná). Spotrebič vás upozorní, keď bude treba ju vymeniť.

Krátka doba chodu

Pred použitím batériu úplne nabite a vyvarujte sa nadmernému používaniu režimu MAX.

Upozornenie na nádržku na znečistenú vodu

Vyprázdňte nádržku na znečistenú vodu a umiestite ju späť, uistite sa, že je plne zacvaknutá.

Upozornenia na chybu

Riadte sa pokynmi v aplikácii MyDyson™.

Dodatočné informácie

Nabíjanie a skladovanie

- Spotrebič nebude fungovať ani sa nebude nabíjať, pokiaľ je okolitá teplota nižšia než 5 °C. Chráni sa tým motor a batéria. Odporúčany rozsah teplôt pre uskladnenie, prevádzku a nabíjanie spotrebiča je medzi 10 °C a 40 °C.

Bezpečnostné pokyny k batérii

- S týmto spotrebičom používajte iba originálne batérie a dokovaciu nabíjaciu stanicu Dyson. Pokiaľ je nutná niektorá časť vymeniť, použite iba čísla dielov Dyson uvedených na konci časti „Dodatočné informácie“.



POZOR

Batéria použitá v tomto spotrebiči môže pri nevhodnom zachádzaní predstavovať nebezpečenstvo požiaru alebo popálenia chemikáliami. Nerozoberajte, neskratujte, nevhadzujte do ohňa a nedovoľte zahriatie nad 60 °C. Uchovávajte mimo dosah detí. Nerozoberajte a nevhadzujte do ohňa.

Výmena batérie

Pokiaľ máte i ďalšiu batériu, odporúčame ich pravidelne striedať, aby si udržali kapacitu čo najdlhšie.

Vytiahnutie batérie

Batéria je umiestnená v zadnej spodnej časti nohy spotrebiča. Stlačte obidve čierne tlačidlá po stranách a vysuňte batériu smerom nadol.

Inštalácia batérie

Zasuňte batériu zospodu do nohy spotrebiča, dokiaľ nezacvakne na miesto.

Informácie o zhode

Príkon v pohotovostnom režime < 0,5 W

Informácie k likvidácii

- Elektrosprebiče spoločnosti Dyson sú vyrobené z veľmi dobre recyklovateľných materiálov. Pokiaľ je to možné, zaistite po skončení životnosti recykláciu elektrosprebiča.
 - Pred likvidáciou elektrosprebiča z neho vyberte batériu.
 - Batériu zlikvidujte alebo recyklujte v súlade s miestnymi predpismi a nariadeniami.
-  Toto označenie znamená, že by tento elektrosprebič nemal byť v krajinách EU likvidovaný s bežným domovým odpadom. Aby nedochádzalo k možnému poškodeniu životného prostredia alebo zdravia ľudí nekontrolovanou likvidáciou odpadov, zodpovedne elektrosprebiče recyklujte a podporte tak udržateľné opakované využívanie surovinných zdrojov. Na vrátenie použitého elektrosprebiča po skončení jeho životnosti využite systémy vracania a zberu alebo sa spojte s predajcom, u ktorého ste elektrosprebič zakúpili. Tieto miesta môžu elektrosprebič odobrať k ekologicky bezpečnej recyklácii.- Batéria sa musí vytrhnúť a recyklovať oddelene.

Limitovaná dvojiročná záruka

- Niže sú uvedené podmienky limitovanej dvojiročnej záruky spoločnosti Dyson. Meno a adresa autorizovaného servisného strediska spoločnosti Dyson pre vašu krajinu sú uvedené v inej časti dokumentu – tieto údaje nájdete na konci tohoto návodu na použitie.

Na čo sa vzťahuje záruka

- Oprava alebo výmena spotrebiča Dyson (podľa uváženie spoločnosti Dyson), ak bude uznaný nefunkčným v dôsledku vady materiálu, prevedenie alebo funkcie do 2 rokov odo dňa nákupu alebo dodania (ak nebude niektorý diel k dispozícii alebo sa už nebude vyrábať, spoločnosť Dyson ho vymení za funkčný náhradný diel).
- Pokiaľ bol spotrebič zakúpený v krajine mimo EU, táto záruka bude platná iba v krajine, v ktorej bol zakúpený.
- V prípade, že bol spotrebič zakúpený v krajine EU alebo Veľkej Británii, táto záruka platí (i) v krajine, v ktorej bol zakúpený, alebo (ii) v Rakúsku, Belgicku, Dánsku, Fínsku, Francúzku, Nemecku, Írsku, Taliansku, Holandsku, Nórsku, Poľsku, Španielsku, Švédsku, Švajčiarsku alebo vo Veľkej Británii a rovnaký model ako tento spotrebič sa v príslušnej krajine predáva vo verzii pre rovnaké menovité napätie.

Na čo sa záruka nevzťahuje

Spoločnosť Dyson neposkytuje záruku na spotrebný materiál, ako sú filtre, rotačné kefy, čistiace roztoky atď., ani na opravu alebo výmenu spotrebiča, pokiaľ je porucha spôsobená v dôsledku:

- Náhodného poškodenia, porúch spôsobených nebalým používaním alebo starostlivosťou, nesprávnym alebo neopatrným použitím alebo manipuláciou so spotrebičom, ktorá nie je v súlade s návodom k použitiu spotrebiča Dyson.
- Použitia spotrebiča na iné účely než pre bežné použitie v domácnosti.
- Použitia súčastí nezmontovaných alebo nenainštalovaných v súlade s pokynmi spoločnosti Dyson.
- Použitia iných než originálnych súčastí a príslušenstva spoločnosti Dyson.
- Používania čistiacich roztokov a prípravkov, ktoré neboli spoločnosťou Dyson schválené, vrátane bieliacich prostriedkov a neriedených roztokov.
- Používania vody o teplote vyššej než 35°C. Pri použití čistiaceho roztoku Dyson sa riadte informáciami na fľaštičke.
- Akejkoľvek údržby, ktorá nie je vykonávaná v súlade s pokynmi uvedenými v návode na obsluhu spotrebiča spoločnosti Dyson.
- Používania spotrebiča na iných než tvrdých podlahách (drevo, dlaždice, mramor a laminát). Vyskúšajte malú, skrytú plochu a skontrolujte pokyny k starostlivosti od výrobcu podlahovej krytiny
- Upchania – podrobnosti o tom, ako vyhľadať a vyčistiť upchaté miesta, nájdete v návode na obsluhu spotrebiča spoločnosti Dyson.
- Nesprávnej montáže (s výnimkou montáže pracovníkom spoločnosti Dyson).
- Oprav či úprav nevykonaných spoločnosťou Dyson alebo jej autorizovanými poskytovateľmi služieb.
- Bežného opotrebenia (napr. poistky, kefy, rotačné valčeky s mikrovláknom atď.).
- Použitia spotrebiča na sutiny, popol, ometku.
- Zníženie kapacity batérie z dôvodu jej veku alebo opotrebenia (pokiaľ prichádza v úvahu).

Ak máte akékoľvek pochybnosti ohľadne toho, na čo sa záruka vzťahuje, kontaktujte prosím našu zákaznícku linku.

Záručné podmienky

- Záruka vstupuje v platnosť v deň nákupu (alebo v deň dodania, pokiaľ k nemu došlo neskôr).
- Pred započatím záručnej opravy spotrebiča spoločnosti Dyson je nutné predložiť originál predajného dokladu. Bez predloženia tohto dokladu bude oprava účtovaná ako mimozáručná. Preto si predajný doklad starostlivo uschovajte.
- Všetky práce smú vykonávať iba spoločnosť Dyson alebo jej autorizovaní poskytovatelia služieb.
- Všetky vymenené súčasti v rámci záručnej opravy sa stávajú majetkom spoločnosti Dyson.
- Oprava alebo výmena spotrebiča Dyson predlžuje platnosť záruky o dobu, po ktorú bol spotrebič v záručnej oprave.
- Záruka poskytuje výhody, ktoré idú nad rámec vašich spotrebiteľských práv a nemajú na nich žiaden vplyv, a bude platiť, či už ste spotrebič zakúpili priamo u spoločnosti Dyson, alebo u autorizovaného predajcu.

Dôležité informácie o ochrane údajov

Pri registrácii spotrebiča Dyson:

- Bude treba, aby ste nám poskytli základné kontaktné údaje, aby sme mohli registrovať váš spotrebič a podporovať tým jeho záruku.
- Po registrácii budete mať možnosť si vybrať, či od nás chcete dostávať rôzne informácie. Pokiaľ sa prihlásite k odberu informácií od spoločnosti Dyson, budeme vám zasielať podrobnosti o špeciálnych ponukách a správy o našich novinkách.
- Údaje, ktoré nám zveríte, nikdy nepredáme tretím stranám a budeme ich používať iba v súlade s našimi zásadami ochrany osobných údajov, ktoré sú k dispozícii na našom webe [privacy.dyson.com](https://www.dyson.com/privacy)

Čísla dielov Dyson

Číslo dielu batérie Dyson: 452646

Číslo dielu dokovacej nabíjacej stanice Dyson: 493858



¹EU Declaration of Conformity

²Manufacturer: Dyson Technology Limited

³Address: Tetbury Hill
Malmesbury
Wiltshire SN16 0RP
United Kingdom

⁴This declaration of conformity is issued under the sole responsibility of the manufacturer.

⁵Object of the Declaration: Domestic Rechargeable Floor Cleaner

⁶Model Identifier: WR03-A

⁷Model Name: Dyson Clean+Wash Hygiene

⁸The object of the declaration described above is in conformity with the relevant Union harmonisation legislation:

2014/35/EU
2014/30/EU
2011/65/EU
2009/125/EC
(EU) 2023/826

⁹Standards used in relation to which conformity is declared:

EN 60335-1:2012+A11:2014+A13:2017+A1:2019+A14:2019+A2:2019+A15:2021+A16:2023
EN 60335-2-10:2003+A1:2008
EN IEC 60335-2-43:2020+A11:2020
EN 62233:2008
EN IEC 55014-1:2021
EN IEC 55014-2:2021
EN IEC 61000-3-2:2019+A1:2021
EN 61000-3-3:2013+A1:2019+A2:2021
EN IEC 63000:2018
EN 50564:2011

¹⁰Signed for and on behalf of: Dyson Technology Limited

¹¹Signature: 

¹²Name: Duncan Pudney

¹⁴Date: 2025-10-24

¹³Function: Principal Regulatory Specialist

¹⁵Place: Malmesbury, United Kingdom



CZ Zákaznická linka

Budete-li mít dotaz týkající se vašeho spotřebiče Dyson, kontaktujte naši zákaznickou linku. Před telefonátem si prosím připravte sériové číslo vašeho spotřebiče, datum zakoupení a jméno prodejce, u kterého jste spotřebič Dyson zakoupili.

Telefon: +420 491 512 060

E-mail: dysonpodpora@solight.cz

WEB: www.solight.cz

Autorizované servisní středisko DYSON:

Solight Holding s.r.o.

Plumlovská 481/200

796 04 Prostějov

Telefon: +420 491 512 060

E-mail: dysonpodpora@solight.cz

SK Zákaznícka linka

Ak budete mať dotaz týkajúci sa vášho spotrebiča Dyson, kontaktujte našu zákaznícku linku. Pred telefonátom si prosím pripravte sériové číslo vášho spotrebiča, dátum kúpi a meno predajcu, u ktorého ste spotrebič Dyson zakúpili.

Telefón: +420 491 512 060

E-mail: dysonpodpora@solight.cz

WEB: www.solight.sk

Autorizované servisné stredisko DYSON:

Solight Holding s.r.o.

Plumlovská 481/200

796 04 Prostějov

Česká republika

Telefón: +420 491 512 060

E-mail: dysonpodpora@solight.cz

Výrobce: Dyson Technology BV, De Ruijterkade 139, Amsterdam, 1011 AC, Nizozemsko

Distributor: Solight Holding s.r.o., Na Brně 1972. 500 06, Hradec Králové

Výrobca: Dyson Technology BV, De Ruijterkade 139, Amsterdam, 1011 AC, Holandsko

Dodávateľ: Solight Holding s.r.o., Na Brně 1972. 500 06, Hradec Králové, Česká republika